

# 好太太

好太太集团 荣誉出品  
股票代码：603848

## 好太太 AI 智能锁 越用越安全的智能锁

### 用户手册 User Guide



官网



订阅号

公司名称：

广东好太太科技集团股份有限公司

公司地址：

广州市番禺区化龙镇石化公路21号之一、之二

服务电话：

400-716-2229

公司官网：

www.hotata.com

本说明书内图片仅供参考，具体请以实物为准

V8/V6

**一、产品简介**

1.产品技术参数	01
2.产品图解	02
3.产品清单	03
4.产品分解图	04

**二、产品安装方法**

1.安装前须知	05
2.安装步骤	09

**三、产品使用方法**

1.电池安装方法	11
2.指纹采集方法	11
3.蓝牙设置	11
4.蓝牙激活方式	12
5.静音设置	12
6.应急钥匙使用	12
7.应急电源使用	13
8.指纹、密码、卡片开锁及指纹密码组合开锁	13
9.室内反锁	13
10.恢复出厂设置	14
11.手动/自动模式	14

12.门铃使用	14
13.锁体状态	14
14.防猫眼功能	14

**四、操作指南**

1.操作模式选择	15
2.如何进入用户模式	15
3.系统本地操作逻辑	15
4.用户设置	15

**五、产品保养及保修**

1.日常维护保养	19
2.保修条款	20
3.保修凭证	22
4.安装确认	24

## 1. 产品技术参数

工作温度	-10℃——+50℃
工作湿度	≤90RH
开门方式	指纹/密码/机械钥匙/蓝牙/卡片/APP授权开锁
容量	指纹100组, 密码15组, 卡片100组
防试开	指纹连续5次, 密码连续3次, 卡片连续3次或综合验证5次验证失败锁具锁定3分钟
报警	防撬/禁试/低电量/防劫持/锁舌故障
主动防御	支持
虚位密码	支持

## 2. 产品图解

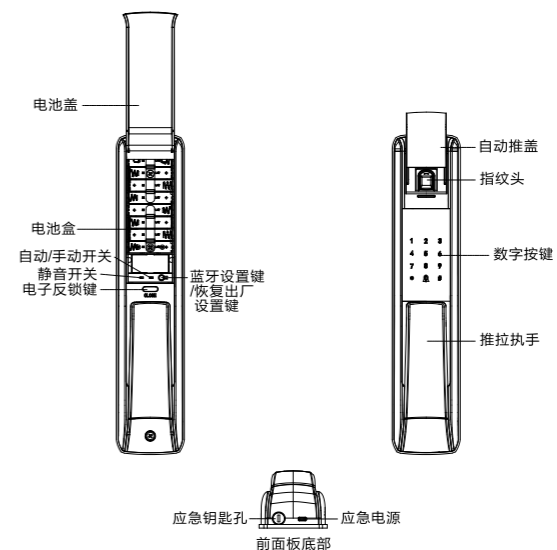

注意：不同型号产品外观与图示稍有不同，以实物为准

## 3. 产品清单

前面板	●
后面板	●
 锁体	●
 应急钥匙 (2把)	●
 配件包	●
 5号碱性电池(8节)	●
 说明书	●
 橡胶垫(2块)	●
开孔图	●
合格证	●

## 4. 产品分解图

- 1、前面板 (1个)
- 2、面板胶垫 (2块)
- 3、方钢 (2根)
- 4、连接螺杆 (3个)
- 5、固定圈 (1片)
- 6、电池盖 (1个)
- 7、自动锁体 (1个)
- 8、后面板 (1个)
- 9、螺钉 (3枚)

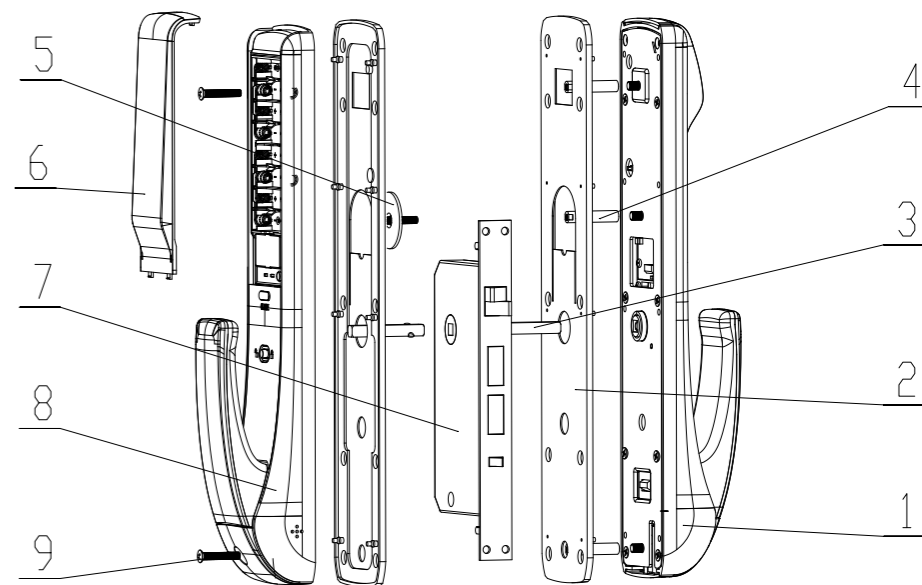

注意: 不同型号产品外观与图示稍有不同, 以实物为准

## 1. 安装前须知

1.1 安装前开门方向确认（安装前请确认门厚，开门方向，门的类型）  
 本智能锁可以适应左外开、左内开、右外开、右内开四种开向的门。

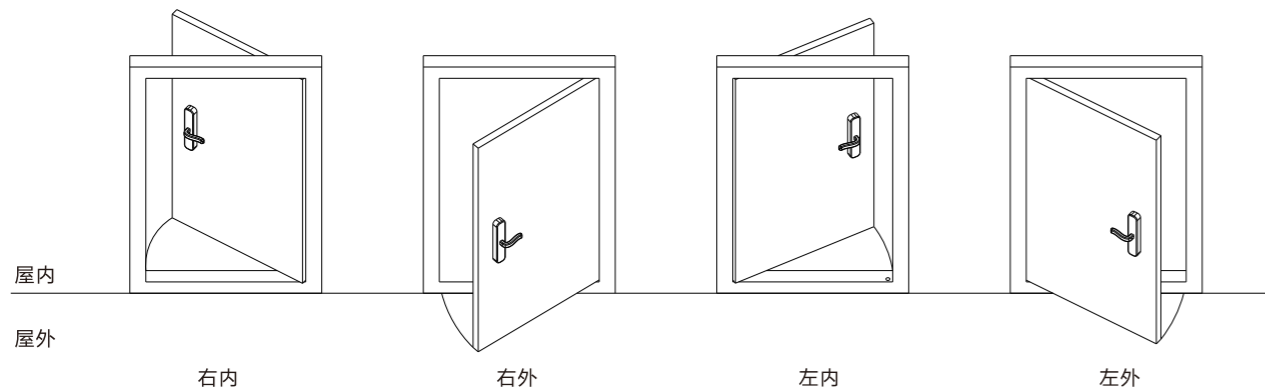

1.2 前面板推拉把手为固定，无需调节；后面板可以按开门方式调整。以下示意图是四种开门方向的调整后状态：

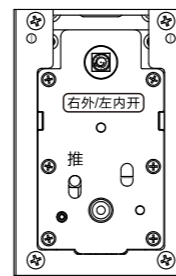

右外开截图

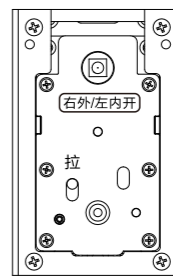

左内开截图

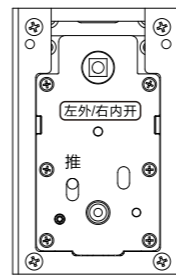

左外开截图



右内开截图

### 1.3 后面板左右开调节

- \*后面板出厂默认为右外开；
  - \*若为右外开/左内开门，则无需调节换向齿轮；
  - \*若为左外/右内开门，则需要调节换向齿轮；
- 调节方式如下图所示：

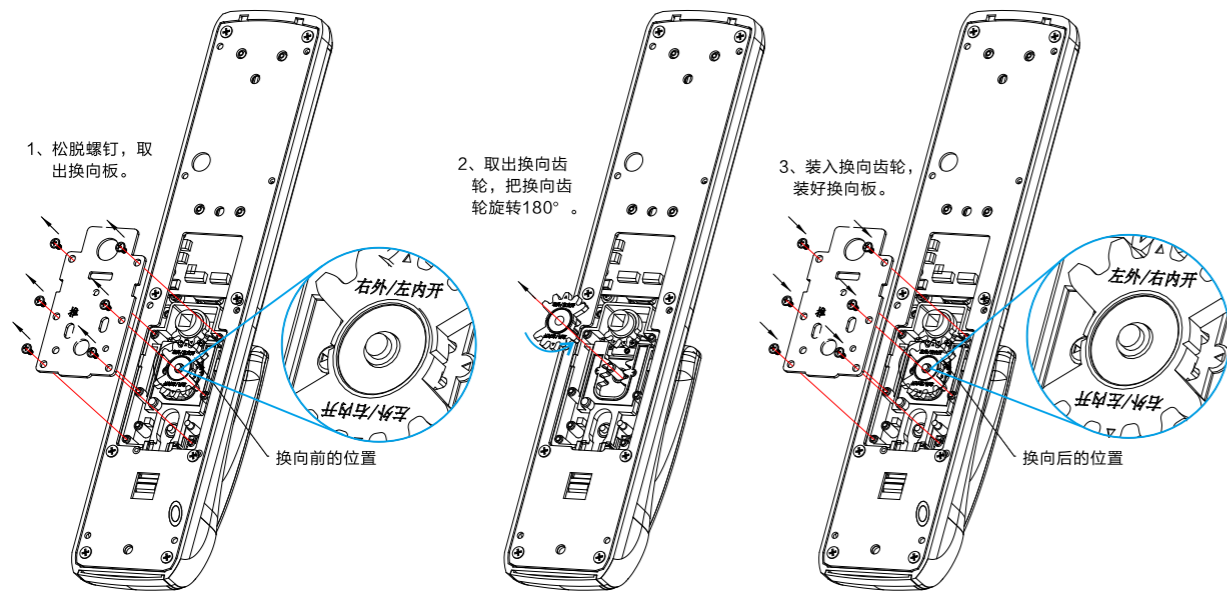

### 1.4 后面板执手推拉调节

- \*后面板推拉执手出厂默认为推；
  - \*若为外开门则无需调节；
  - \*若为内开门，则需要将后面板调节为拉；
- 调节方式如下图所示：

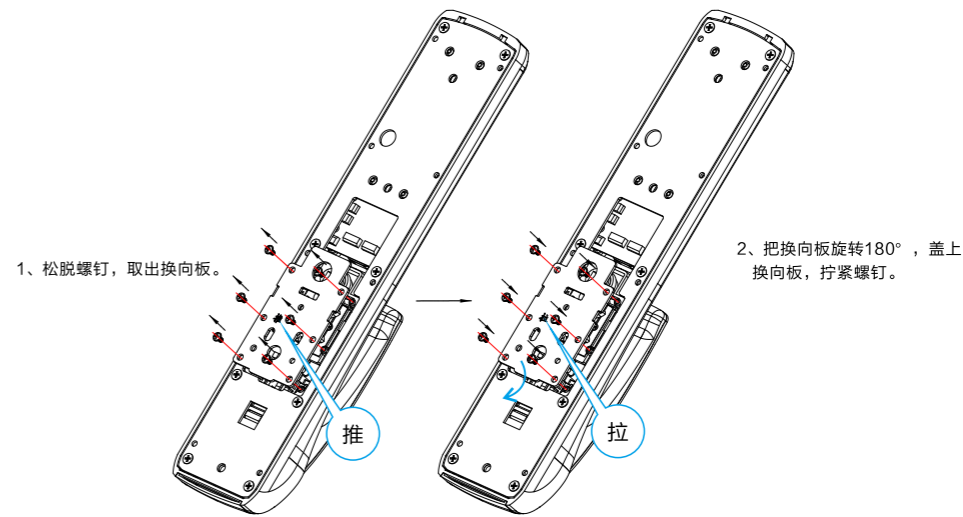

## 2. 安装步骤

2.1 根据开孔模板在门上开好孔，将锁体放入门框内，双向舌在上方

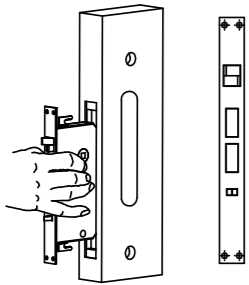

2.2 锁体插入时钩好上下天地杆（安装木门时需要卸下锁体上两个挂钩），锁体连接线穿过过线孔插入门内侧

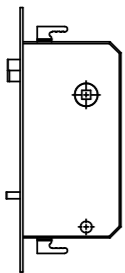

2.3 旋紧锁体上的四颗固定螺钉，将方钢从室外插入锁体的方轴孔中（如果方钢过长，需要切割合适长度）

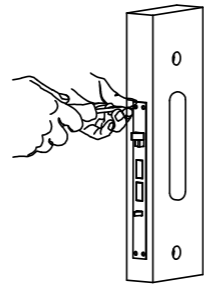

2.4 在前面板上旋上连接螺杆

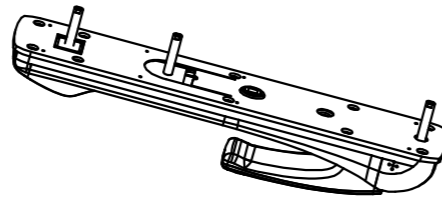

2.5 将前面板的连接线穿过门，前面板上钢孔对准锁体上的方钢一并插入，使前面板贴紧门并装正，在门内装上固定圈并用螺钉旋紧

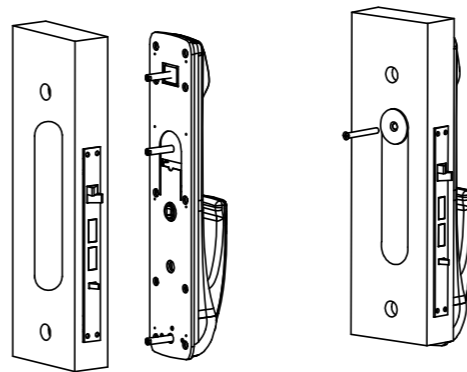

2.6 将锁体连接线、前面板连接线的插头插在后面板的接头上

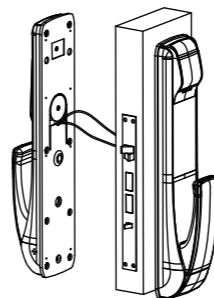

2.7 将锁体连接线和前面板连接线塞进门内，方钢孔对准方钢并插入，使后面板贴紧门并装正，旋紧2颗面板固定螺钉

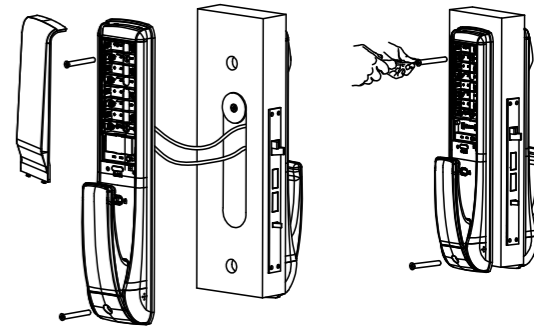

2.8 装上电池，盖好电池盖，智能锁安装完成；推拉后面板推拉执手、旋转机械钥匙，检查各部件是否连接完好

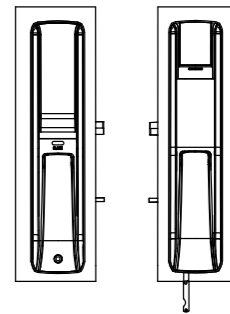

### 1. 电池安装方法

电池安装在后面板内，如图所示，向上推开电池盖，根据电池盒的正负极指示安装电池；

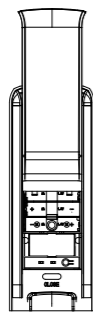

### 2. 指纹采集方法

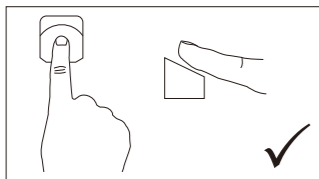

正确方法

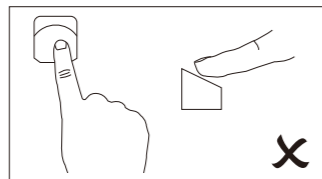

错误方法

### 3. 蓝牙设置

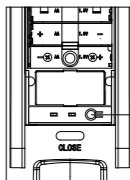

后面板电池盖内

蓝牙设置按钮



备注

- 为了更好地输入指纹，请将手指的杂物与水分清洗干净；
- 因个人指纹差异，有些老人与小孩的指纹无法识别，请使用密码或卡片或机械钥匙开锁。



备注

- 睡眠模式下，长按蓝牙设置按钮进入蓝牙设置（蓝牙功能只有APP款智能锁具备）
- 不同型号产品外观与图示稍有不同，以实物为准

### 4. 蓝牙激活方式

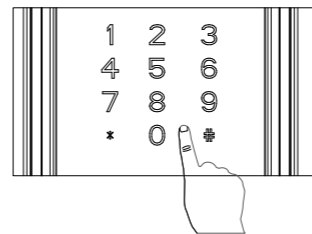

### 5. 静音设置

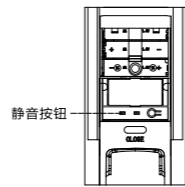

静音按钮

后面板电池盖内

### 6. 应急钥匙使用

将应急钥匙插入钥匙孔中，旋转到底，推拉执手开门。

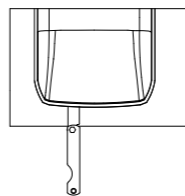

备注

- 触摸键盘，此时智能锁会随机点亮2个数字按键，智能锁被唤醒，蓝牙自动被激活
- 不同型号产品外观与图示稍有不同，以实物为准



备注

- 把静音开关拨到0位时，静音开关关闭；把静音开关拨到1位时，静音开关打开，进入静音模式；
- 不同型号产品外观与图示稍有不同，以实物为准



备注

- 应急钥匙孔位于前面板底部；
- 不同型号产品外观与图示稍有不同，以实物为准



## 7. 应急电源使用

当电量不足，智能锁无法正常使用时，可使用外接电源启动系统

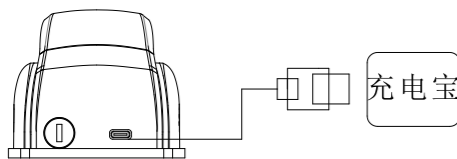

注意：

1. Type-C接口位于智能锁前面板底部；
2. 不同型号产品外观与图示稍有不同，以实物为准；
3. 应急电源规格：DC5V, ≥500mA；

## 8. 指纹、密码、卡片开锁及指纹密码组合开锁

### ● 密码开锁

1. 触摸键盘，此时智能锁会随机点亮2个数字按键，用手指点击两个数字按键，智能锁进入激活状态，此时输入正确密码或虚位密码（即随意数字+正确密码+随意数字），按【#】号键确认
2. 推拉执手即可开门。

## 9. 室内反锁

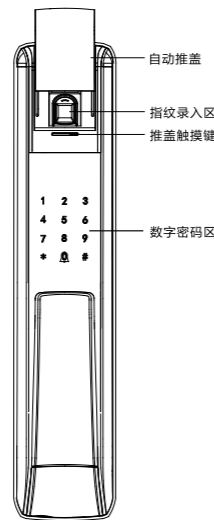
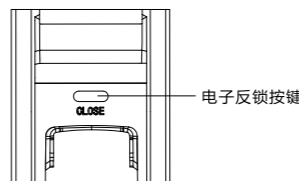

### ● 指纹开锁

1. 触摸推盖触摸键（非自动推盖款需要手动打开），推盖自动打开
2. 把手指按在指纹头上，待验证成功后推拉执手即可开门；

### ● 卡片开锁

1. 触摸键盘，唤醒锁具将卡片靠近数字键盘的卡片识别区域
2. 验证成功后推拉执手即可开门

### ● 指纹密码组合开锁

触摸推盖触摸键，推盖自动打开，把手指按在指纹头上，待指纹验证成功后，触摸屏上会随机点亮两个数值，触摸两个数值使触摸屏全部点亮后输入密码，按#号键结束。

### ● 内部电子反锁

长按电子反锁按钮进行反锁，此时从室外普通用户无法电子开门（只能管理员指纹或密码电子开门、或者用机械钥匙开门）；

## 10. 恢复出厂设置

当您需要恢复出厂设置时，可根据以下步骤对智能锁进行硬清空

1. 取出电池，使智能锁处于断电状态保持5S以上
2. 按住后面板上的恢复出厂设置按钮不放，将取出的电池装回，此时电源已接通，此时有语音提示“恢复出厂设置请按【#】号键，取消请按【\*】号键”，按【#】号键，等待5~8秒，恢复出厂设置完成

注意：锁具恢复出厂设置或首次使用未注册任何管理员指纹和密码时，可用任何指纹或密码或卡片开锁，请注意及时对锁具进行设置。

## 11. 自动/手动模式

1. 自动/手动按钮拨到A位时，锁为常闭状态，即关门后自动上锁；
2. 把自动/手动按钮拨到M位时，锁为常开状态，即为通道锁，关门后不会自动上锁；如果按电子反锁键会自动上锁，再次开门后又变成常开状态；

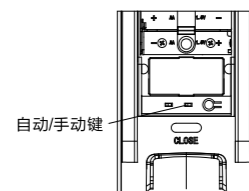

## 12. 门铃使用

长按门铃按键

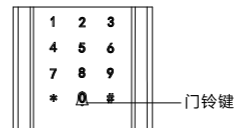

## 13. 锁体状态

1. 正常工作时，关门后，锁体方舌弹出，开门时方舌缩回。
2. 电池电量过低或电池无电时，门无法上锁，若出现无法上锁或开锁，则只能通过机械钥匙操作上锁或开锁。

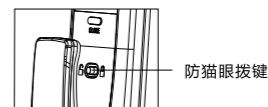

## 14. 防猫眼功能

左右拨动防猫眼拨键，控制后推拉执手的推拉，从而实现防猫眼功能。

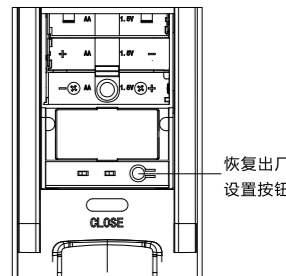

## 1. 操作模式选择

首次使用时，激活密码区，键盘灯点亮，按【1】进入“用户模式”，按【2】进入“展示模式”

- 按【1】启用用户模式根据提示设置管理员指纹或密码。
- 按【2】启用展示模式，此时任何指纹、卡、密码均可开锁；

## 2. 如何进入用户模式

1. 首次使用时  
激活指纹锁按“1”进入用户模式，按语音提示设置密码或指纹

2. 已注册用户的指纹锁

- 用手指触摸按键区域唤醒指纹锁，此时智能锁会随机点亮2个数字按键
- 用手指点击两个数字按键，此时智能锁进入激活状态
- 按1次【\*】键，再输入管理指纹或密码，按【#】确认

## 3. 系统本地操作逻辑

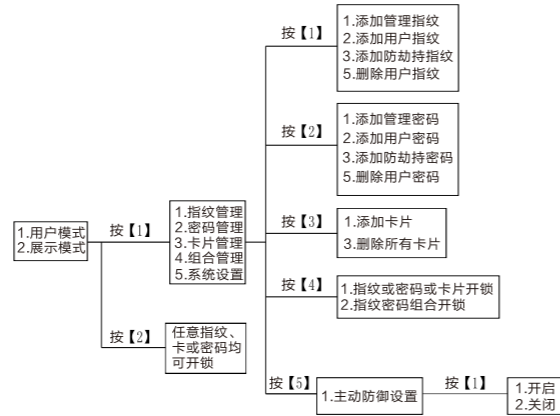

注意：

- 【\*】为返回键【#】为确认键
- 用户密码与管理密码为6位数字
- 管理指纹容量为10个，用户指纹容量为80个，防劫持指纹容量为10个
- 管理密码容量为5个，用户密码容量为9个，防劫持密码容量为1个
- 卡片容量为100个
- 因不同型号产品的功能各不相同，具体操作与设置请参照语音或显示屏提示进行。

## 4. 用户设置

- 1** ●添加管理指纹/用户指纹/防劫持指纹  
进入用户模式，按语音操作，按【1】进入指纹管理，此时按【1】将进入添加管理指纹，语音提示“请输入指纹，返回请按【\*】号键”

按【2】将进入添加用户指纹，语音提示“请输入指纹，返回请按【\*】号键”  
按【3】将进入添加防劫持指纹，语音提示“请输入指纹，返回请按【\*】号键”



把需要录入指纹的手指放到指纹采集器上，用适度的力按压，听到语音提示“请拿开手指，再放1次”时，拿开手指稍调整按压位置，用同一手指再按压指纹采集器；重复上次操作，录入5次指纹后，语音提示“添加成功”。（注：5次录入指纹必须为同一指，否则容易出现误识别）

- 1 5** ●删除用户指纹  
进入用户模式，按【1】进入指纹管理，再按5删除全部用户指纹，此时语音提示“删除成功”

- 2** ●添加管理密码/用户密码/防劫持密码  
进入用户模式，按【2】进入密码管理，此时按【1】将进入添加管理密码，语音提示“请输入密码，以【#】号键结束，返回请按【\*】号键”；  
按【2】将进入添加用户密码，语音提示“请输入密码，并以【#】号键结束，返回请按【\*】号键”；  
按【3】将进入添加防劫持密码，语音提示“请输入密码，以【#】号键结束，返回请按【\*】号键”。

**1 2 3 4 5 6 7 8 9 \* 0 #** #  
在数字键盘上输入6位新密码（数字）后按【#】号键，语音提示“请再输入一次”，这时再次输入一次6位新密码，按【#】号键，语音提示“添加成功”

- 2 5** ●删除用户密码  
进入用户模式，按【2】进入密码管理，再按【5】进入删除全部用户密码，此时语音提示“删除成功”

- 3 1** ●添加用户卡片  
进入用户模式，按【3】进入卡片管理，再按【1】进入添加用户卡片，此时语音提示“请刷卡”



将卡片靠近数字键盘的卡片识别区域，听到“滴”声后语音提示“请再刷一次”，此时，拿开卡片后再将卡片靠近数字键盘的卡片识别区域，语音提示“登记成功”

- 3 3** ●删除所有卡片  
进入用户模式，按【3】进入卡片管理，再按【3】进入删除全部卡片，此时语音提示“删除成功”

- 4 1** ●设置开门方式：指纹或密码或卡片开锁  
进入用户模式，按【4】进入组合管理，再按【1】进入指纹或密码或卡片开锁。（注意：此时可以使用已经注册成功的指纹或密码或卡片开锁。）

- 4 2** ●设置开门方式：指纹密码组合开锁  
进入用户模式，按【4】进入组合管理，再按【2】进入指纹加密码开锁（注意：此时开门需要先验证指纹再验证密码）

- 5 1 1** ●主动防御设置  
进入用户模式，按【5】进入系统设置，再按【1】进入主动防御设置，再按【1】选择开启（注意：注册APP后才能推送信息，当智能锁检测到有人在智能锁附近长时间逗留时，智能锁将向用户发送报警信息）

## ● 常见问题

问题	问题分析	解决办法
添加指纹时，系统提示“指纹库已满”	本智能锁可以添加3种指纹，其中管理指纹容量为10个，普通用户指纹容量为80个，防劫持指纹容量为10个（APP款）	1.若3个系列的指纹都已录满，则需删除一些指纹，再重新添加； 2.若只有其中1~2个系列的指纹被录满，请将指纹录入到尚未被录满的系列中
添加密码时，系统提示“密码库已满”	本智能锁可以添加3种密码，其中管理密码容量为5个，普通用户密码容量为9个，防劫持密码容量为1个（APP款）	1. 若3个系列的密码都已录满，则需删除一些密码，再重新添加； 2. 若只有其中1~2个系列的密码被录满，请将密码录入到尚未被录满的系列中
添加卡片时，系统提示“卡片库已满”	系统中只能存储100张卡片	删除所有卡片，再重新添加新的卡片
添加密码时，系统提示“密码已存在”	该密码已注册	添加其他密码
添加密码时，系统提示“设置失败”	第一次输入的密码与第二次输入的密码不一致	重新添加密码
添加卡片时，系统提示“卡片已存在”	该卡片已注册	添加其他卡片
验证指纹时系统提示“验证失败”	指纹未注册	注册该指纹
	手指放置位置不对	调整手指位置重新输入指纹
	由于手指受伤或有污渍等问题使指纹被破坏	如果手指有污渍，请将手指清理干净后再输入指纹；如果手指受伤，则该指纹暂时无法被识别，请注册并使用其他手指指纹

验证密码时系统提示“验证失败”	输入的密码不正确	重新输入密码
验证指纹或密码时，系统提示“系统已锁定，请稍后再试”	指纹连续5次、密码连续3次、卡片连续3次或综合验证5次验证失败后，触发禁试报警	等待3分钟后再操作或卸下后面板的电池后重新安装电池
系统提示“电量低，请更换电池”	智能锁电池电压较低	请及时更换全部电池
系统本地报警	智能锁前面板与门之间有缝隙，触发防撬报警	请拧紧面板固定螺丝，若仍无法解决问题，请致电好好太太客户服务中心
	有人在智能锁附近逗留超过一定时间，但未开锁，触发主动防御报警	请注意是否有人长时间在门口逗留
	锁舌无法缩回或锁舌无法伸出，触发故障报警	检查方钢是否装正或电池电量是否电量低
验证指纹或密码开门时无语音提示	智能锁已进入静音模式	请关闭静音模式（静音开关位于智能锁后面板电池盒盖内）

## 1.日常维护保养

- 1.安装环境，不能长期裸露在露天环境下，至少要有雨棚；具体安装参数详见参数表。
- 2.为防止因键盘与指纹窗在较长时间使用后产生的污垢影响产品的正常使用，建议用家用轿车的清洁膏做护理，每3~6月一次；禁止使用汽油、酒精等腐蚀性溶剂。
- 3.日常使用时，建议用电子锁专用电池，最好能6~8月更换一次，并定期检查电池是否存在漏液现象；不能使用酸性电池。
- 4.当出现电池电量不足报警时，请立即更换所有电池，以确保智能锁能正常使用。
- 5.如门或门框变形，会导致锁舌不能顺畅进入门框孔位，应及时调整门或门框。
- 6.当门开启，并且方舌处于弹出状态时，切勿用力关门，防止损坏锁体。
- 7.机械钥匙是应急开门措施，应至少保留1把在除家以外的安全地点（如办公室、父母家）
- 8.如遇到无电的情况，请使用充电宝，连接到锁的应急电源接口处，重启锁具系统。
- 9.如果各地维护办仍不能解决您的问题或者您不满意处理结果，请您立即致电好太太客户服务中心反映，我们将迅速处理并给您一个合理的答复，客户服务中心电话：400-716-2229

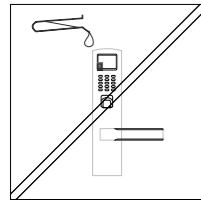

不得接触腐蚀性物质

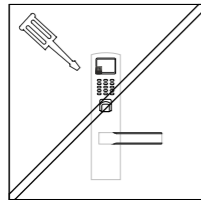

不要私自拆装、维修

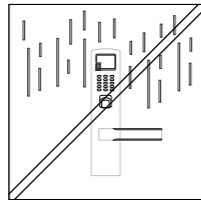

不要安装在湿度太大的地方

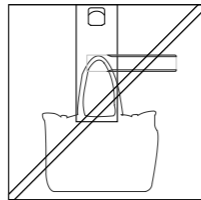

不要在门上悬挂重物

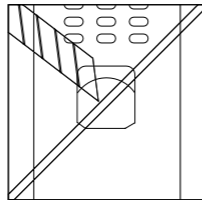

不得用锐器划刻指纹采集窗

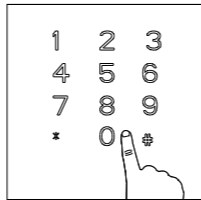

注意密码保护，定期更换密码

备注：因以上原因，导致产品出现问题，我司不承担任何责任

## 2.保修条款

### 2.1 保修条款

#### ●保修说明

- 1.保修期限：自购买之日起，整锁保修1年；。
- 2.保修期内，在正常使用和维护的情况下，产品本身质量出现问题，发生故障，经查验属实，将提供免费维修及更换配件。

#### ●免除保修义务

- 1.超出保修期
- 2.未按说明书要求安装及使用门锁、软件及配套产品。
- 3.由非本公司授权服务人员安装、修理或拆卸过。
- 4.包括但不限于门的断裂或破裂、门的潮湿或干燥引起的变形、电源问题、产品存放不当、产品磕碰、电池漏液、未进行所需的预防性维护以及因使用非本公司供应的配套产品及零部件、组件等引起的问题。
- 5.包括电力、电压、空调、湿度控制或其他环境条件发生故障或不稳定（在产品质量标准允许的范围内除外），以及不可抗力（如地、火灾等）、意外事故等造成的产品故障

#### ●保修指引

- 1.如果您的门锁出现故障，按照本说明书中的常见疑难问题回答操作，仍不能排除故障，请与本公司全国联保网络的任一保点进行保修或我司客户服务中心联系。
- 2.提供保修卡和有效购买凭证。

### 3.请提供下列信息

- 1) 型号
  - 2) 购买日期或安装验收完成日期
  - 3) 购买商户信息
  - 4) 联系电话、详细地址
  - 5) 产品故障描述
- 4.请用户配合，回答我司维护负责人的详细询问，包括现场情况、故障表现状况、经常/偶发性事故、操作程序是否有误等，以便我司人员重新模拟演示事故发生的过程，查找事故发生的原因，然后回复用户该如何解决产品故障。
  - 5.如果仍无法解决问题，提供上门服务。
  - 6.技术人员上门服务时请您确认是否为特约技术人员。
  - 7.门锁维修好后，在《维修工单》上签名确认维修内容，并提出宝贵意见。如果您是单位客户，请加盖公章。
  - 8.保修范围外的产品，收取配件费及上门服务费。

## 3. 保修凭证

用户信息	用户姓名		购买时间		发票号码	
	用户地址				用户电话	
产品信息	产品型号				产品条码	
维修记录	维修日期	故障现象	故障原因	维修内容	更换配件	维修人员签字
服务商名称:						

经销商联

裁  
剪  
线

## 安装回执卡

客户信息				安装信息			
用户电话		产品型号		包装条码号 (Sn)			
用户地址		购买日期		安装日期			
用户意见	很好		好		一般		差
	请用户对安装人员的态度及安装质量给予评价，谢谢！						

## 4.安装确认

客户联

## 好太太AI智能锁保修卡

好太太AI智能锁保修卡			
用户地址			
用户电话		购买时间	
产品型号		机器条码	
购买门店			
安装日期		当地服务电话	
保修期限	保修一年，永久维护（自安装之日起） 全国消费者服务电话 4007162229		
说明			
本保修卡在购买智能门锁时由商家发给客户，并填写客户资料，由于产品安装较复杂，安装时应由好太太公司全国各地售后服务部委派安装人员上门安装，并在本卡上加盖当地服务公章，否则因安装质量导致产品出现故障，本公司将不负责免费维修。本公司对产品实行跟踪服务，顾客凭保修卡和有效购买凭证享受保修服务，若智能门锁出现故障，请致电销售点，我们将派人上门维修。若对本公司产品或售后服务有任何意见或建议，请与本公司联系。			



