

好太太

好太太集团 荣誉出品  
股票代码：603848

# 好太太 AI 智能锁

## 越用越安全的智能锁

用户手册 User Guide



好太太微信服务号



好太太微信订阅号

公司名称：

广东好太太科技集团股份有限公司

公司地址：

广州市番禺区化龙镇石化公路21号之一、之二

服务电话：

400-716-2229

公司官网：

[www.hotata.com](http://www.hotata.com)

本说明书内图片仅供参考，具体请以实物为准

K71

一、产品简介			四、操作指南	
1.产品技术参数	01		1.操作模式选择	13
2.产品图解	02		2.如何进入用户模式	13
3.产品清单	03		3.系统本地操作逻辑	13
4.产品分解图	04		4.用户设置	14
二、产品安装方法			五、产品维护保养及保修	
1.安装前须知	05		1.日常维护保养	17
2.安装步骤	07		2.保修条款	18
三、产品使用方法			3.保修凭证	20
1.电池安装方法	09		4.安装确认	22
2.指纹采集方法	09			
3.应急钥匙使用	10			
4.应急电源使用	10			
5.指纹、密码、卡片、指纹密码组合开锁、内部开锁	11			
6.外部锁定/内部锁定/内部反锁	12			
7.恢复出厂设置	12			

## 1. 产品技术参数

工作温度	-25°C——+50°C
工作湿度	≤90%RH
开门方式	指纹/密码/机械钥匙/磁卡/APP授权临时密码/指纹密码组合
开门记录查询	支持（APP款）
容量	指纹100组，密码15组，卡片100组
防试开	指纹连续5次，密码连续3次，卡片连续3次或综合连续5次验证失败锁具锁定3分钟
报警	防撬/禁试/低电量/防劫持（APP款）
虚位密码	支持（22位）
主动防御	不支持
假期模式	支持（时间通过APP设置）

## 2. 产品图解

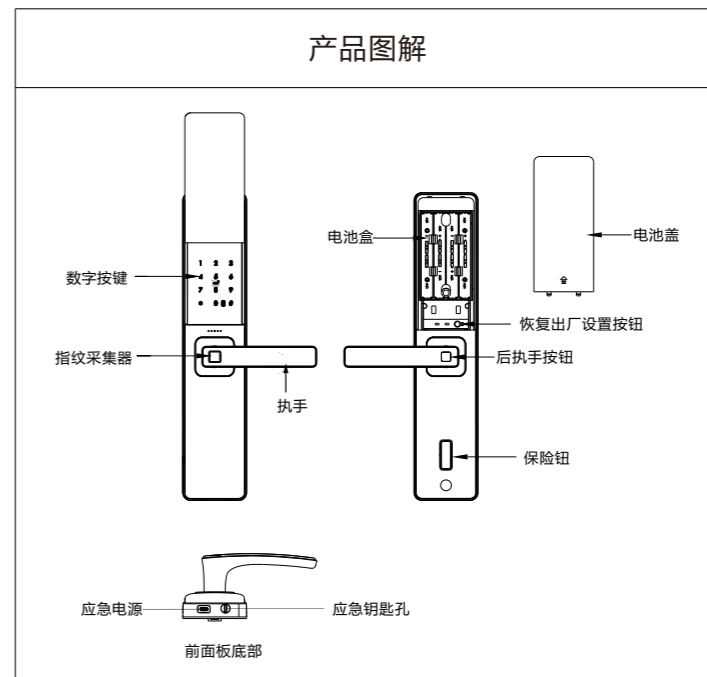

注意：不同型号产品外观与图示稍有不同，以实物为准

## 3. 产品清单

零件	数量
前面板	1套
后面板	1套
 锁体 (含门框边条)	1套
 机械钥匙	2把
 配件	1包
 5号碱性电池	8节
 说明书	1张
开孔图	1张
合格证	1张
IC 卡	2张

## 4. 产品分解图

- 1/电池盖 (1个)
- 2/压簧 (1个)
- 3/后面板 (1个)
- 4/固定螺钉 (3枚)
- 5/连接螺杆 (3根)
- 6/方轴 (1根)
- 7/锁体 (1个)
- 8/固定圈 (1个)
- 9/前面板 (1个)

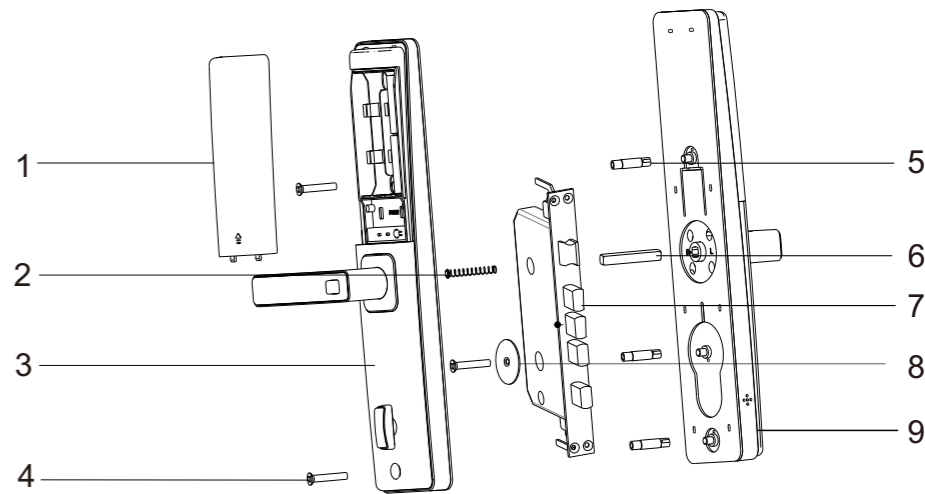

注意: 不同型号产品外观与图示稍有不同, 以实物为准

## 1. 安装前须知

### 1.1 安装前开门方向确认（安装前请确认门厚，有无天地杆，开门方向，门的类型）

本智能锁可以适应左外开、左内开、右外开、右内开四种开向的门。

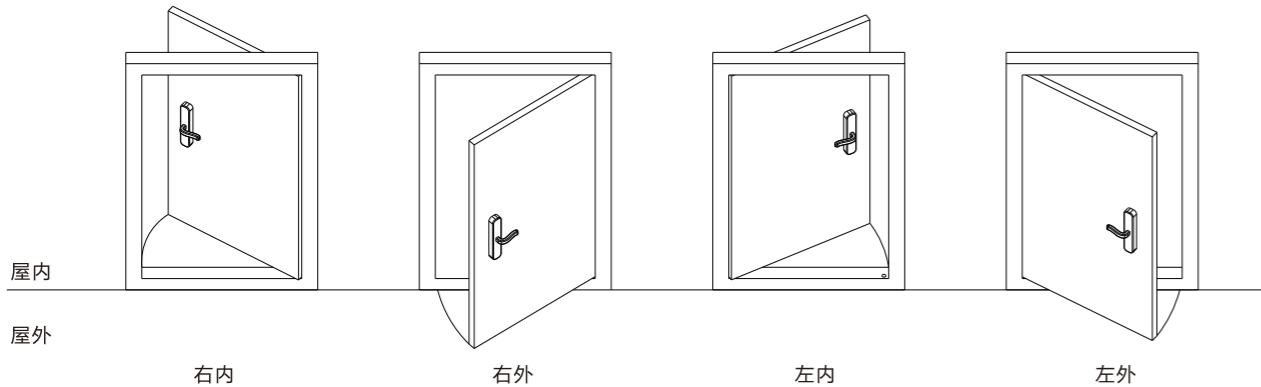

### 1.2 执手换向

前执手换向

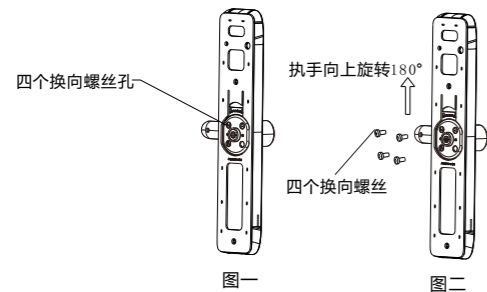

1. 使用带磁铁螺丝刀卸下换向螺丝；
2. 将执手向上旋转180°；
3. 锁紧换向螺丝，完成执手换向。

注意：执手换向时，执手禁止向下换向或强压，完成换向后检查反提换向盘指示方向是否与执手朝向一致。

后执手换向

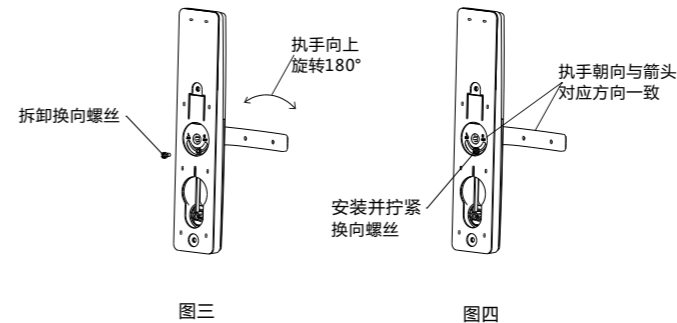

### 1.3 斜舌换向

根据门的开门方向调整斜舌方向

1. 将斜舌调向拨片上推至顶；
2. 按进斜舌并转动180°，再拉出斜舌
3. 将斜舌调向拨片下推至底；

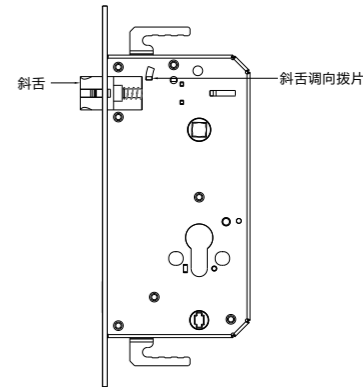

1. 使用螺丝刀卸下换向螺丝；
2. 将执手向上旋转180°；
3. 锁紧换向螺丝，完成执手换向；
4. 换向时箭头与执手朝向一致：  
若右开门，执手朝向与封板上的“右”字箭头同向；  
若左开门，执手朝向与封板上的“左”字箭头同向。

注意：完成换向后检查执手朝向是否与需要更换的箭头方向一致，换向后换向螺丝用力拧紧。

## 2. 安装步骤

2.1 根据开孔模板在门上开好孔，将锁体放入门框内  
(斜舌在上方)

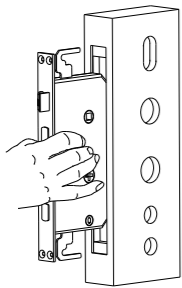

2.2 锁体插入时钩好上下天地杆 (安装木门时无此步骤)

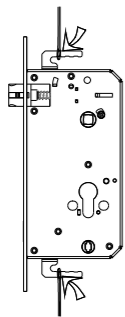

2.3 锁紧锁体上的四颗固定螺钉

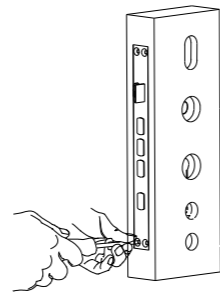

2.4 在外面板上旋上连接螺杆

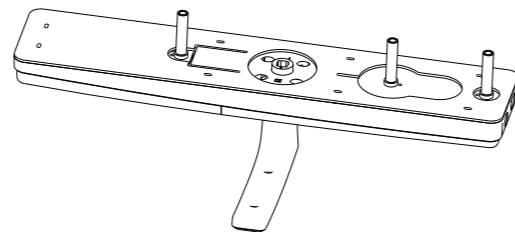

2.5 先将一根方轴插入门外一侧的锁体方轴孔中，再把前面板的连接线穿过门，使前面板贴紧门，用固定螺钉穿过固定圈把前面板固定在门上

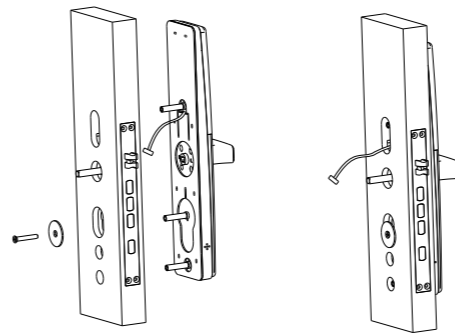

2.6 将前面板连接线的插头插在后面板的接头上

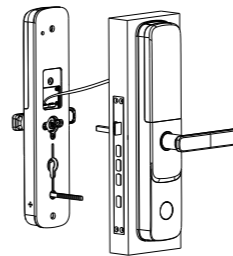

2.7 将弹簧放入后面板执手孔中，执手孔对准锁体上的方轴，反锁拨片对准锁体上的反锁拨片插口并插入，使后面板贴紧门，锁紧2颗面板固定螺钉

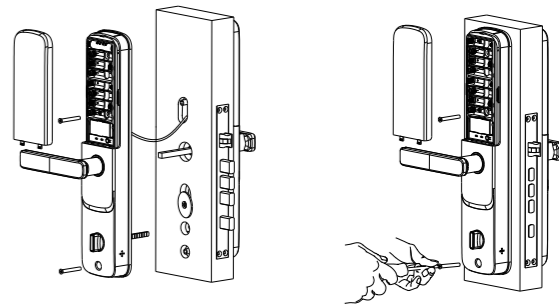

注意：后面板执手孔必须放进弹簧，否则会导致故障。

2.8 装上电池，盖好电池盖，智能锁安装完成；旋转内外执手、保险旋钮、机械钥匙，检查各部件是否连接完好

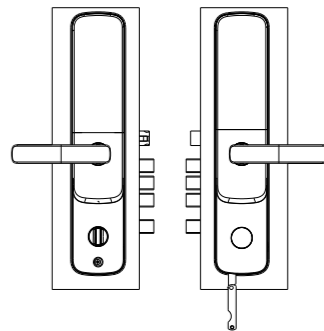

### 1. 电池安装方法

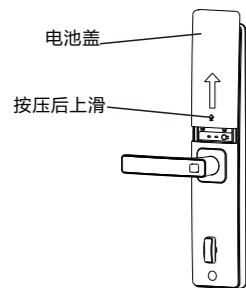

- 1、先按压电池盖图标位置，
- 2、再上滑打开电池盖。



备注

如图所示，注意必须先按电池盖图标位置，再打开电池盖；如不按电池盖图标位置，强制打开电池盖，容易损坏电池盖；根据电池盒的正负极指示安装电池

### 2. 指纹采集方法

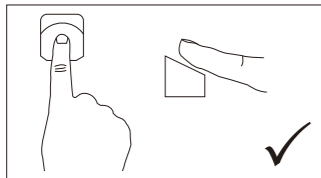

正确方法

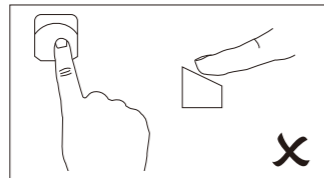

错误方法



备注

1. 为了更好地输入指纹，请将手指的杂物与水分清洗干净；
2. 在录入指纹时，注意遮挡强光；
3. 因个人指纹差异，有些老人与小孩的指纹无法识别，请使用密码、卡片或机械钥匙开锁。

### 3. 应急钥匙使用

将应急钥匙插入钥匙孔中，顺时针旋转90°，下压执手开门。

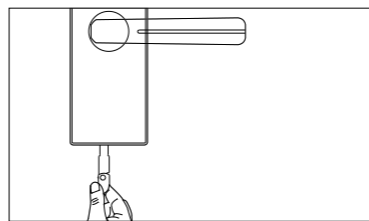

备注

- 若钥匙旋转到底后无法开门，请检查旋转方向是否正确，强行拧钥匙很容易将钥匙掰断

### 4. 应急电源使用

当电量不足，智能锁无法正常使用，可使用外接电源启动系统

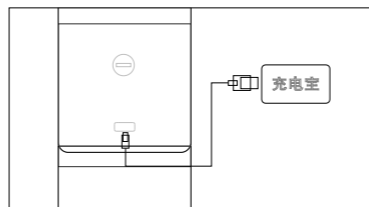

备注

1. USB接口为Type C接口，位于智能锁前面板底部；
2. 不同型号产品外观与图示稍有不同，以实物为准；
3. 应急电源规格：DC5V,  $\geq 500\text{mA}$ 。

## 5. 指纹、密码、卡片及指纹密码组合开锁、内部开锁

### A、指纹、密码、卡片及指纹密码组合开锁

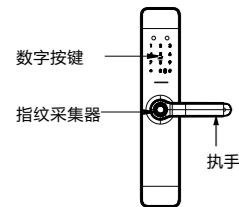

#### ●密码开锁

1. 触摸指纹头或打开滑盖唤醒锁具，此时智能锁会随机点亮2个数字按键，用手指点击两个数字按键，智能锁进入激活状态，此时输入正确密码或（随意数字+正确密码+随意数字），按【#】号键确认；
2. 验证成功后下压执手开门。

#### ●指纹开锁

把录入指纹的手指按在指纹头上，验证成功后下压执手开门。

### B、内部开锁

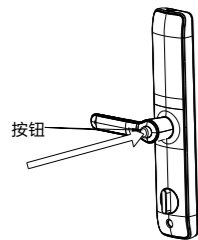

#### ●内部开锁

用手指按住后执手上的按钮，下压执手开门。

#### ●指纹密码组合开锁

触摸指纹头或打开滑盖唤醒锁具，语音提示“请输入指纹”，将手指按压在指纹头上，待指纹验证成功后语音提示“指纹正确请输入密码”，触摸屏上会随机点亮两个数值，触摸两个数值使触摸屏按键灯全亮后输入密码，按#号键确认。

#### ●卡片开锁

1. 触摸指纹头或打开滑盖唤醒锁具，将卡片靠近数字键盘的卡片识别区域；
2. 验证成功后下压执手开门。

## 6. 外部锁定/内部锁定/内部反锁

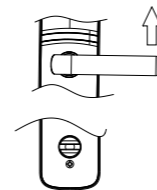

#### ●外部锁定

室外执手向上旋转锁定

#### ●内部反锁

旋转反锁旋钮进行反锁，此时从室外无法开门，只能从室内开门

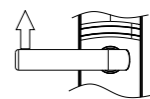

#### ●内部锁定

室内执手向上旋转锁定

## 7. 恢复出厂设置

当您需要恢复出厂设置时，可根据以下步骤对智能锁进行硬清空

设置前须知：

1. 取出电池，使智能锁处于断电状态并保持5S以上
2. 按住后面板上的恢复出厂设置按钮不放，并将电池装回，此时电源已接通，并伴有语音提示“恢复出厂设置请按【#】号键，取消请按【\*】号键”，按【#】键，等待5~8秒，恢复出厂设置完成

注意：

锁具恢复出厂设置或首次使用未注册任何管理员指纹和密码时，可用任何指纹和密码开锁，请注意及时对锁具进行设置。

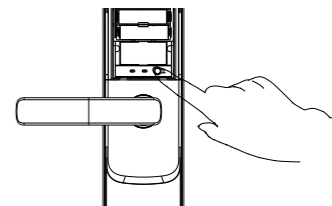



## 1. 操作模式选择

首次使用时，唤醒锁具，键盘灯点亮，按【1】进入“用户模式”，按【2】进入“展示模式”

- 按【1】启用用户模式并根据提示设置管理员指纹或密码或卡。
- 按【2】启用展示模式，此时任何指纹、卡、密码均可开锁；

## 2. 如何进入管理员模式

### 1. 首次使用时

激活指纹锁按“1”进入用户模式，按语音提示设置管理员指纹或密码或卡

### 2. 已注册用户的指纹锁

- 唤醒锁具，此时智能锁会随机点亮2个数字按键
- 用手指点击两个数字按键，此时智能锁进入激活状态
- 按1次【\*】键，再输入管理指纹或密码，按【#】确认

## 3. 系统本地操作逻辑

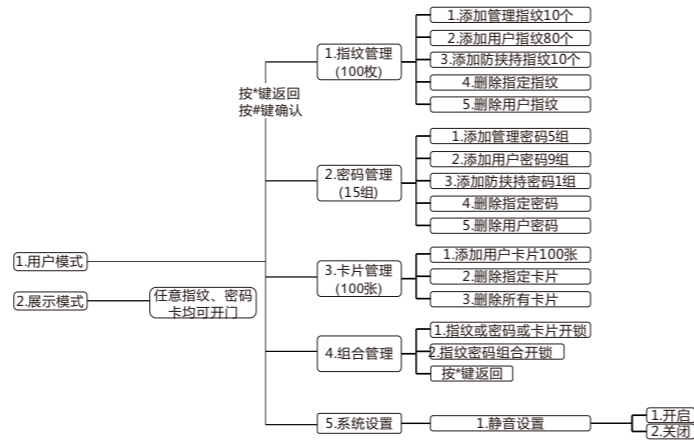

注意：

- 【\*】为返回键【#】为确认键
- 用户密码与管理密码为6位数字
- 管理指纹容量为10个，用户指纹容量为80个，防劫持指纹容量为10个
- 管理密码容量为5个，用户密码容量为9个，防劫持密码容量为1个
- 卡片容量为100个
- 因不同型号产品的功能各不相同，具体操作与设置请参照语音或显示屏提示进行

## 4. 用户设置

1

### ●添加管理指纹/用户指纹/防劫持指纹

进入管理模式，按语音操作，按【1】进入指纹管理，此时按【1】将进入添加管理指纹，语音提示“请输入指纹，返回请按【\*】号键”

按【2】将进入添加用户指纹，语音提示“请输入指纹，返回请按【\*】号键”

按【3】将进入添加防劫持指纹，语音提示“请输入指纹，返回请按【\*】号键”

把需要录入指纹的手指放到指纹采集器上，用适度的力按压，听到语音提示“请拿开手指，再放1次”时，拿开手指稍微调整按压位置，用同一手指再按压指纹采集器；重复上次操作，录入5次指纹后，语音提示“添加成功”。（注：5次录入指纹必须为同一指，否则容易出现误识别）



1 4

### ●删除指定指纹

进入管理模式，按【1】进入指纹管理，再按4删除指定指纹，然后输入之前注册的指纹ID号并按#键确认，此时语音提示“删除成功”；（指纹ID号排列顺序为00-99，管理员ID号是00-09，用户ID号为10-89，防劫持ID号为90-99；但是管理员指纹或者密码，至少会存在一个是不能被删除）

1 5

### ●删除用户指纹

进入管理模式，按【1】进入指纹管理，再按5删除全部用户指纹（管理员指纹除外），此时语音提示“删除成功”

2

### ●添加管理密码/用户密码/防劫持密码

进入管理模式，按【2】进入密码管理，此时按【1】将进入添加管理密码，语音提示“请输入密码，以【#】

号键结束，返回请按【\*】号键”；  
按【2】将进入添加用户密码，语音提示“请输入密码，并以【#】号键结束，返回请按【\*】号键”；  
按【3】将进入添加防劫持密码，语音提示“请输入密码，并以【#】号键结束，返回请按【\*】号键”

1 2 3  
4 5 6  
7 8 9  
\* 0 #

#

在数字键盘上输入6位新密码（数字）后按【#】号键，语音提示“请再输入一次”，这时再次输入一次6位新密码，按【#】号键，语音提示“添加成功”

2 4

### ●删除指定密码

管理模式，按【2】进入密码管理，再按【4】进入删除指定密码，然后输入之前注册的密码ID号并按#键确认，此时语音提示“删除成功”；（密码ID号排列顺序为00-14，管理员ID号是00-04，用户ID号为05-13，防劫持ID号为14；但是管理员指纹或者密码，至少有一个是不能被删除）

2 5

### ●删除用户密码

进入管理模式，按【2】进入密码管理，再按【5】进入删除全部密码（管理员密码除外），此时语音提示“删除成功”

3 1

### ●添加用户卡片

进入管理模式，按【3】进入卡片管理，再按【1】进入添加用户卡片，此时语音提示“请刷卡”



将卡片靠近数字键盘的卡片识别区域，听到“滴”声后语音提示“请再刷一次”，此时，拿开卡片后再将卡片靠近数字键盘的卡片识别区域，语音提示“添加成功”

## 3 2

## ●删除指定卡片

进入用户模式，按【3】进入卡片管理，再按【2】进入删除指定卡片，然后输入之前注册的卡片ID号并按#键确认，此时语音提示“删除成功”；（卡片ID号排列顺序为00-99，即卡片用户ID号为00-99）

## 3 3

## ●删除所有卡片

进入用户模式，按【3】进入卡片管理，再按【3】进入删除全部卡片，此时语音提示“删除成功”

## 4 1

## ●设置开门方式：指纹或密码或卡片开锁

进入管理模式，按【4】进入组合管理，再按【1】进入指纹或密码或卡片开锁。（注意：此时可以使用已经注册成功的指纹或密码或卡片开锁。）

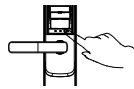

●在休眠模式下，长按如图按键1-2秒，进入配网模式。选【1】配网，按【#】确认配网。使用好太太智联APP，登录WiFi账号和密码进行配网连接。配网成功后，手机端显示联网成功，锁端能听见语音“联网成功，APP设置功能已打开”。若已配网，可进入配网模式中，选【2】进入“APP设置功能”

## ●常见问题

问题	问题分析	解决办法
添加指纹时，系统提示“指纹库已满”	本智能锁可以添加3种指纹，其中管理指纹容量为10个，普通用户指纹容量为80个，防劫持指纹容量为10个	1.若3个系列的指纹都已录满，则需删除一些指纹，再重新添加； 2.若只有其中1~2个系列的指纹被录满，请将指纹录入到尚未被录满的系列中
添加密码时，系统提示“密码库已满”	本智能锁可以添加3种密码，其中管理密码容量为5个，普通用户密码容量为9个，防劫持密码容量为1个	1.若3个系列的密码都已录满，则需删除一些密码，再重新添加； 2.若只有其中1~2个系列的密码被录满，请将密码录入到尚未被录满的系列中

## 4 2

## ●设置开门方式：指纹密码组合开锁

进入管理模式，按【4】进入组合管理，再按【2】进入指纹加密码开锁。（注：此时开门需要先验证指纹再验证密码，并且请至少添加1个指纹和1个密码）

## 5 1

## ●静音设置

进入用户模式，按【5】进入系统管理，再按【1】进入静音设置，然后根据语音提示选择“开启静音”和“关闭静音”，出厂设置默认“关闭静音”

添加卡片时，系统提示“卡片库已满”	系统中只能存储100张磁卡	可删除部分卡片，再重新添加新的卡片
添加密码时，系统提示“密码已存在”	该密码已注册	添加其他密码
蜂鸣器长鸣三次，同时*号键闪烁三次（二级报警）	电池没电	及时更换电池
添加密码时，系统提示“设置失败”	第一次输入的密码与第二次输入的密码不一致	重新添加密码
添加卡片时，系统提示“卡片已存在”	该卡片已注册	添加其他卡片
验证指纹时系统提示“验证失败”	指纹未注册	注册该指纹
	手指放置位置不对	调整手指位置重新输入指纹
	由于手指受伤或有污渍等问题使指纹被破坏	如果手指有污渍，请将手指清理干净后再输入指纹；如果手指受伤，则该指纹暂时无法被识别，请注册并使用其他手指指纹
验证密码时系统提示“验证失败”	输入的密码不正确	重新输入密码
验证指纹或密码时，系统提示“系统已锁定，请稍后再试”	指纹连续5次、密码连续3次、磁卡连续3次或综合验证5次后，触发禁试报警	等待3分钟后再操作或卸下后面板的电池后重新安装电池
系统提示“电量低，请更换电池”	智能锁电池电压较低	请及时更换全部电池
系统本地蜂鸣器报警	智能锁前面板与门之间有缝隙，触发防撬报警	请拧紧面板固定螺丝，若仍无法解决问题，请致电科徕尼客户服务中心
验证指纹或密码开门时无语音提示	智能锁已进入静音模式	可通过软件设置实现语音提示

## 1.日常维护保养

- 1.安装环境，不能长期裸露在露天环境下，至少要有雨棚；具体安装参数详见参数表。
- 2.为防止因键盘与指纹窗在较长时间使用后产生的污垢影响产品的正常使用，建议用家用轿车的清洁膏做护理，每3~6月一次；禁止使用汽油、酒精等腐蚀性溶剂。
- 3.日常使用时，建议使用智能锁专用电池，最好能6~8月更换一次，并定期检查电池是否存在漏液现象；不能使用酸性电池。
- 4.当出现电池电量不足报警时，请立即更换所有电池，以确保智能锁能正常使用。
- 5.如门或门框变形，会导致锁舌不能顺畅进入门框孔位，应及时调整门或门框。
- 6.当门开启，并且方舌处于弹出状态时，切勿用力关门，防止损坏锁体。
- 7.机械钥匙是应急开门措施，应至少保留1把在除家以外的安全地点（如办公室、父母家）
- 8.如遇到无电的情况，请使用充电宝，连接到锁的应急电源接口处。

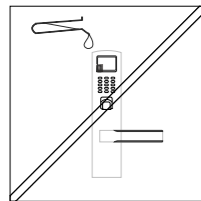

不得接触腐蚀性物质

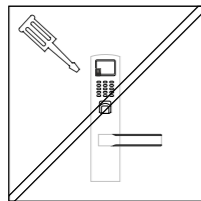

不要私自拆装、维修

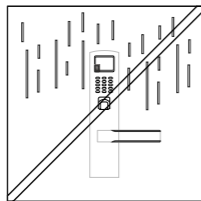

不要安装在温度太大的地方

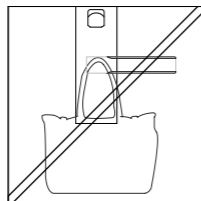

不要在门上悬挂重物

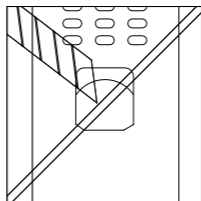

不得用锐器划刻指纹采集窗

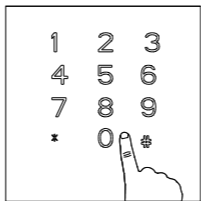

注意密码保护，定期更换密码

备注：因以上原因，导致产品出现问题，科徕尼不承担任何责任

## 2.保修条款

### ●保修说明

- 1.保修期限：自购买之日起，整锁保修1年；
- 2.保修期内，在正常使用和维护的情况下，产品本身质量出现问题，发生故障，经查验属实，将提供免费维修及更换配件。

### ●免除保修义务

- 1.超出保修期
- 2.未按说明书要求安装及使用门锁、软件及配套产品。
- 3.由非本公司授权服务人员安装、修理或拆卸过。
- 4.包括但不限于门的断裂或破裂、门的潮湿或干燥引起的变形、电源问题、产品存放不当、产品磕碰、电池漏液、未进行所需的预防性维护以及因使用非本公司供应的配套产品及零部件、组件等引起的问题。
- 5.包括电力、电压、空调、湿度控制或其他环境条件发生故障或不稳定（在产品质量标准允许的范围内除外），以及不可抗力（如地震、火灾等）、意外事故等造成的产品故障

### ●保修指引

- 1.如果您的门锁出现故障，按照本说明书中的常见问题回答操作，仍不能排除故障，请与本公司全国联保网络的任一保点进行维修或我司客户服务中心联系。
- 2.提供保修卡和有效购买凭证。
- 3.请提供下列信息
  - 1) 型号
  - 2) 购买日期或安装验收完成日期
  - 3) 购买商户信息
  - 4) 联系电话、详细地址
  - 5) 产品故障描述
- 4.请用户配合，回答我司维护负责人的详细询问，包括现场情况、故障表现状况、经常/偶发性事故、操作程序是否有误等，以便我司人员重新模拟演示事故发生的过程，查找事故发生的原因，然后回复用户该如何解决产品故障。
- 5.如果仍无法解决问题，提供上门服务。
- 6.技术人员上门服务时请您确认是否为特约技术人员。

## 3. 保修凭证

用户信息	用户姓名		购买时间		发票号码	
	用户地址				用户电话	
产品信息	产品型号				产品条码	
维修记录	维修日期	故障现象	故障原因	维修内容	更换配件	维修人员签字
服务商名称：						

(保修卡为主要保修凭证, 请妥善保管)

#### 4.安装确认

客户联

好太太AI智能锁保修卡			
用户地址			
用户电话		购买时间	
产品型号		机器条码	
购买门店			
安装日期		当地服务电话	
保修期限	保修一年，永久维护（自安装之日起） 全国消费者服务电话4007162229		
说明			
<p>本保修卡在购买智能门锁时由商家发给客户，请填写客户资料，由于产品安装较复杂，安装时应由好太太公司全国各地售后服务部委派安装人员上门安装，并在本卡上加盖当地服务公章，否则因安装质量导致产品出现故障，本公司将不负责免费维修。本公司对产品实行跟踪服务，顾客凭保修卡和有效购买凭证享受保修服务，若智能门锁出现故障，请致电销售点，我们将派人上门维修。若对本公司产品或售后服务有任何意见或建议，请与本公司联系。</p>			

裁剪线

经销商联

安装回执卡							
客户信息				安装信息			
用户电话		产品型号		包装条码号 (Sn)			
用户地址		购买日期		安装日期			
用户意见	很好		好		一般		差
	请用户对安装人员的态度及安装质量给予评价，谢谢！						





